



Okenní systém skrytého křídla **AS 80US**

Estetické řešení pro konstruování jedno a vícedílných oken.



Je určeno pro projekty, ve kterých má být okenní křídlo neviditelné z vnější strany budovy. Bez ohledu na to, zda se jedná o pevný nebo otevíravý díl, mají všechna přilehlá okna stejný vzhled z exteriéru. Systém AS 80US je kompatibilní s jinými hliníkovými systémy Aluron.







VYBRANÉ PARAMETRY SYSTÉMU

od 0,71 W/m ² K*	třída E 2400 Pa	třída 4	třída C3	4
Tepelná izolace	Vodotěsnost	Propustnost vzduchu	Odolnost proti zatížení větrem	Termické varianty

DESIGN & FUNKČNOST

- 3** Tříkomorová stavba Al profilů.
-  Neviditelné okenní křídlo při pohledu z exteriéru.
- 4** Čtyři termické varianty.
-  Možnost vytvoření systémového celoskleněného rohu s libovolným úhlem s nastavitelnými spojkami.
-  Možnost výroby ohýbaných prvků a to i svařovaných.
- 2** Dvě varianty táhla: hliníkové a plastové.

- ASM** Řešení je kompatibilní se systémovou sítí proti hmyzu.
-  Dostupné ve variantách S, O, O-S a S-O s pohyblivým sloupkem.
-  Designové krytky odtokových drážek v barvě konstrukce.
-  Kompatibilní s řešením inteligentní budovy.
-  Možnost napojení na jiné systémy Aluron.



Rozložení teplot

CHARAKTERISTIKA SYSTÉMU

2700 mm	1400 mm	200 kg	80 mm	21-68 mm	84 mm	78 mm
Max. výška křídla	Max. šířka křídla	Max. hmotnost křídla	Stavební hloubka rámu	Možnost zasklení	Stavební hloubka křídla	Min. pohledová šířka rámu

Řez otevíravého okna se skrytým křídlem

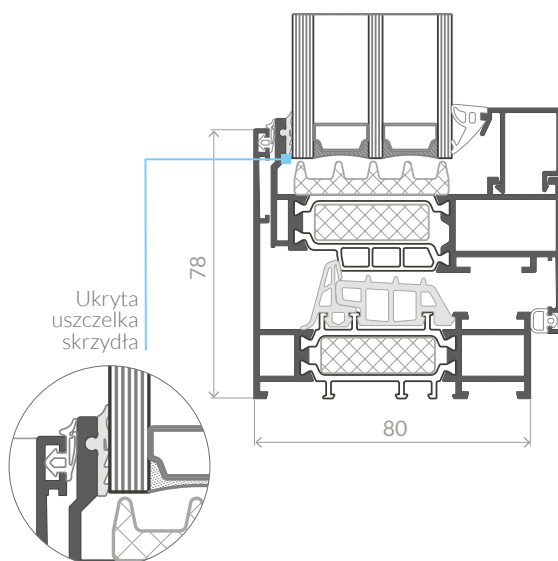

Řez pevného dílu okna se skrytým křídlem

